

MONTAGEANLEITUNG

BODYSTYLE®

Artikel-Bezeichnung:

Handprotektoren
Z 1000 SX 17-

Bestellnummer:

6536010



Inhalt des Befestigungssatzes:

Nr.	Beschreibung	Menge
1	Handprotektoren	2
2	Halter in Fahrtrichtung links	1
3	Halter in Fahrtrichtung rechts	1
4	Inbusschraube M6x18mm	1
5	Flansch-Mutter M6	2
6	Gummiringe	2
7	Stahlhülsen	2
8	Inbusschraube M8x30mm	2
9	U-Scheibe für M6	3
10	Lenkerendstück	2
11	Lenkerhülse	2
12	Inbusschraube M6x20mm	1
13	Passschraube M6 x 33,5	1
14	Gummi-U-Scheibe (Durchm. 18mm)	1
15	Distanz für M8 mit H:5mm D:20mm	1
16	Inbusschraube M10x16mm	1
17	M6 Mutter	1
18	Gummi-U-Scheibe für M8	2

* Wir empfehlen Ihnen für diese Mutter Schraubensicherung zu verwenden.



Montage der Handprotektoren:

1. Demontieren Sie die Original-Befestigungsschraube des Bremshebels. Legen Sie dann von oben die Gummi-U-Scheibe (14) und den Halter (3) von oben auf den Adapter. Fixieren Sie Halter und Bremshebel nun mittels der mitgelieferten Passschraube (13) und der M6 Mutter (17).
Wir empfehlen Ihnen für diese Mutter Schraubensicherung zu verwenden.

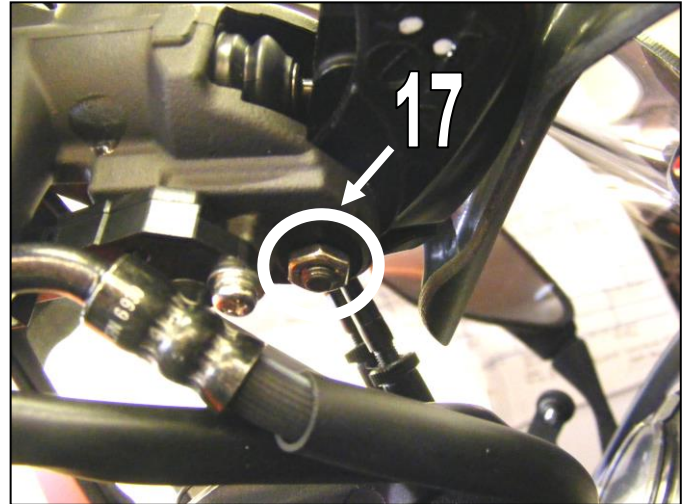
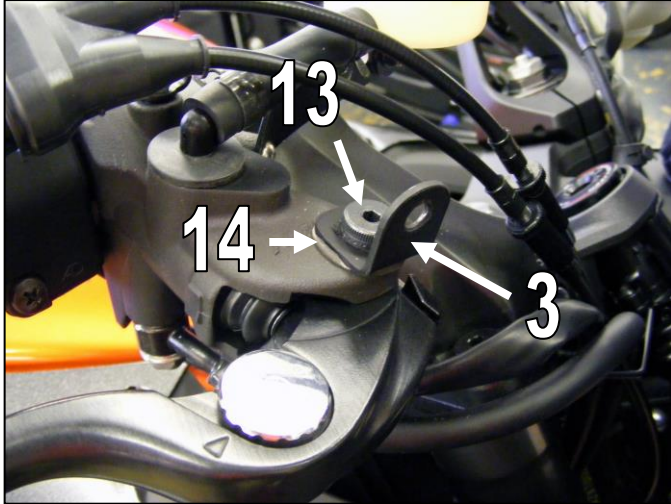

2. Demontieren Sie am Kupplungshebel den originalen Gummistopfen (siehe Bild links). Montieren Sie dann die Distanz (15) und den Halter (2) auf diesem Adapter und fixieren Sie den Halter mittels der M10x15 Inbusschraube (16).

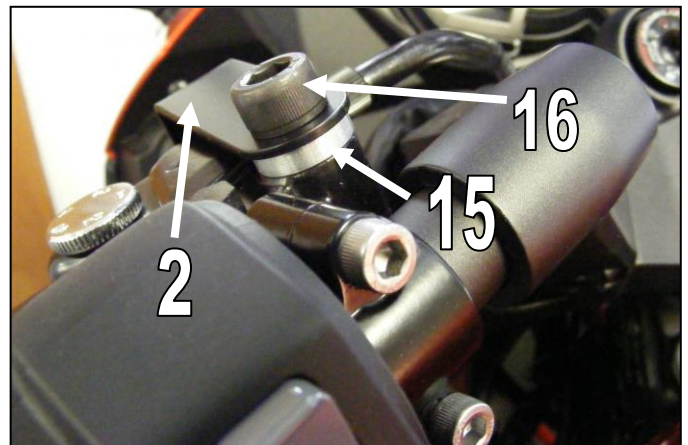

3. Setzen Sie die Gummiringe (6) und Stahlhülsen (7) in die Bohrungen der Handprotektoren ein. Befestigen Sie dann die Montageteile (8)-(11)+(18) zur Lenkerendbefestigung an den äußeren Bohrungen der Handprotektoren und montieren Sie hierüber die Handprotektoren locker am Lenker.

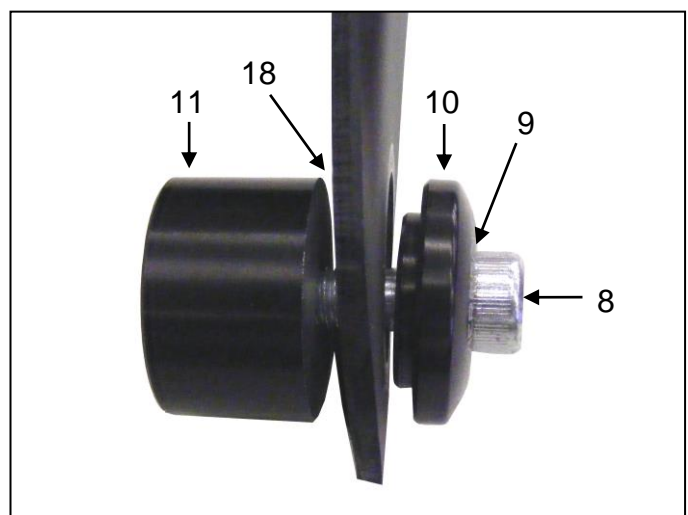
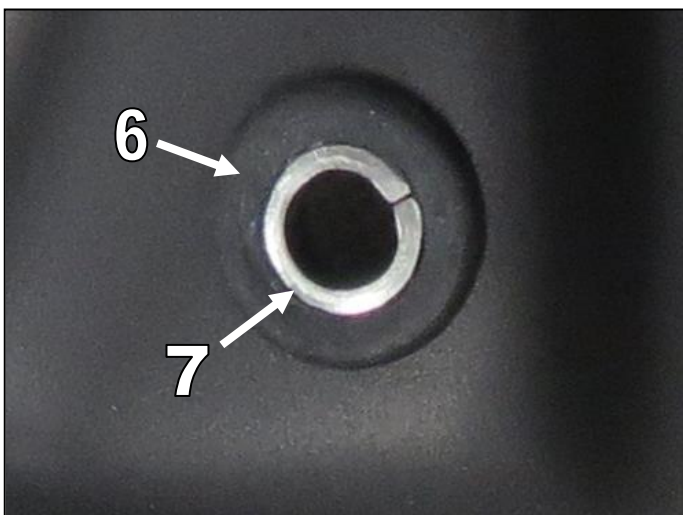

4. Verschrauben Sie nun auf der Bremsseite den Handprotector mittels M6x18 Inbusschraube (4) und Mutter M6 (5) am zuvor montierten Halter (3). Auf der Kupplungsseite verschrauben Sie den Handprotector ebenfalls am zuvor angebauten Halter (2) mittels M6x20 Inbusschraube (12) und M6 Mutter (5).

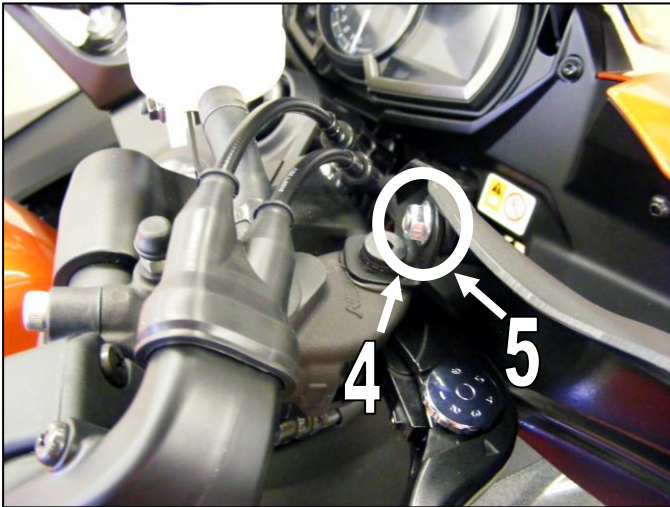

1. Prüfen Sie nun die volle Funktionsfähigkeit der Brems- u. Kupplungs-hebel und ziehen Sie dann alle Schrauben fest an.

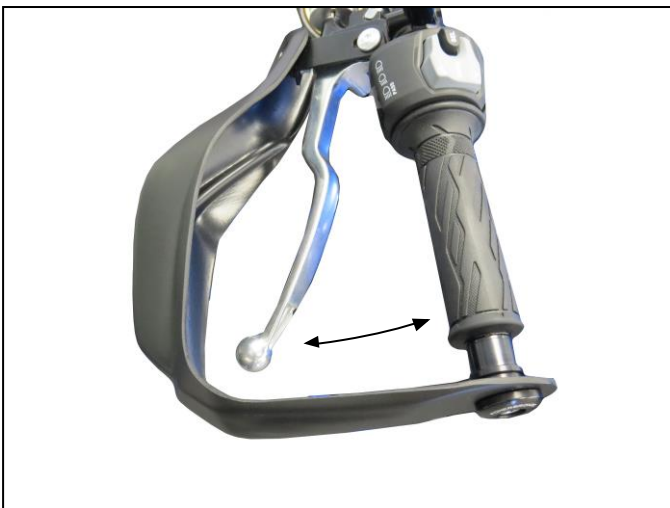

<p>Achtung! Wichtiger Montagehinweis</p>	<ul style="list-style-type: none"> • Bei zu fester Verschraubung besteht Materialbruchgefahr • Beachten Sie hierzu die Anzugsdrehmomente für die Originalteile • Bitte überprüfen Sie den problemlosen Lenkeinschlag
<p>Stand: 30.04.2018</p>	<p>Bitte beachten Sie, daß wir uns technische Änderungen vorbehalten.</p> <p style="text-align: center;">Bodystyle ist ein eingetragenes Warenzeichen der FECHTER DRIVE Motorsport GmbH</p>